

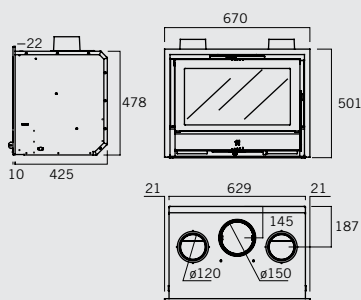

M5700 RCr 65

REND. 76%
Pn 7,5 kW
P. Máx. 12 kW
CO al 13% O² = 0,15%
C.H. 2 kg
UNE-EN 13229 - 50165
Peso Neto 79,5 kg
VOL. 0,29 m³
LT 40 cm

SISTEMA VENTILACIÓN	VENTILATION SYSTEM
2 turbinas helicoidales	2 helical turbines
Termostato	Thermostat
Interruptor 2 velocidades	2-speed switch



ELEMENTOS OPCIONALES OPTIONAL ELEMENTS

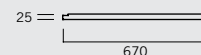

M5700-11

Marco a 4 caras Four-sided frame



MÓDULOS DE AIRE INSERT

CARACTERÍSTICAS TÉCNICAS GENERALES

Disposen d'aparells de línia contemporània fabricats en xapa d'acer, amb un aspecte més sobri (models Lavel, Garho i Rcr). Aquests darrers models tenen el fogar revestit de plaques desmuntables de fosa (Lavel), d'acer inoxidable (Garho) o de vermiculita (Rcr). Tots els mòduls disposen de registre primari i secundari (en els models Lavel, Garho i Rcr l'aire es preescalfa en el moment d'introduir-se dins el fogar), recambra d'aire exterior i possibilitat de conducció de l'escalfor a altres habitacions (llevat en el cas del model Garho). Tots els aparats surten de sèrie amb sistema de ventilació forçat (en els models Lavel i Garho la turbina és tangencial i, per tant, més silenciosa), graella i calaix per a la cendra.

Disponemos de aparatos de línea contemporánea, fabricados en chapa de acero y de aspecto más sobrio (los modelos Lavel, Garho y Rcr). El hogar está revestido de placas desmontables: de fundición (Lavel) de acero inoxidable (Garho) o de vermiculita (Rcr). Todos ellos disponen de registro primario y secundario (en los modelos Lavel, Garho y Rcr, el aire es precalentado al introducirse en el hogar), recámara de aire exterior y posibilidad de conducción del calor a otras estancias (excepto el modelo Garho). Todos los aparatos salen de serie con sistema de ventilación forzada (para el Lavel y el Garho, la turbina es tangencial y por tanto, más silenciosa), parrilla y cajón para cenizas.

Disponemos de aparelhos de linha contemporânea e aspecto mais sóbrio, fabricados em chapa de aço (modelos Lavel, Garho e Rcr). O fogão é revestido com placas desmontáveis: de ferro fundido (Lavel), de aço inoxidável (Garho) ou de vermiculite (Rcr). Todos dispõem de registro primário e secundário (nos modelos Lavel, Garho e Rcr, o ar é pré-aquecido ao ser introduzido no fogão), recâmara de ar exterior e possibilidade de condução do calor para outras divisões da casa (excepto o modelo Garho). Todos os aparelhos estão equipados de série com sistema de ventilação forçada (nos modelos Lavel e Garho, a turbina é tangencial e, portanto, mais silenciosa), grelha e gaveta de cinzas.

We have contemporary design fireplaces manufactured in steel plate and more sober in appearance (the Lavel, Garho and Rcr models). The hearth is clad with detachable panels made of cast iron (Lavel), stainless steel (Garho) or vermiculite (Rcr). All of them have a primary and secondary register (in the case of the Lavel, Garho and Rcr models, the air is preheated as it enters the hearth), an exterior air chamber and the possibility of ducting the heat to other rooms (except the Garho model). All the appliances have a forced ventilation system fitted as standard (on the Lavel and the Garho, the turbine is tangential and therefore runs more silently), a grate and an ash pan.

Disponiamo di apparecchi in stile contemporaneo, fabbricati in lamiera di acciaio e dall'aspetto più sobrio (i modelli Lavel, Garho e Rcr). Il focolare è rivestito di piastre smontabili: in ghisa (Lavel), in acciaio inossidabile (Garho) o in vermiculite (Rcr). Dispongono tutti di valvola principale e secondaria (nei modelli Lavel, Garho ed Rcr, l'aria viene preriscaldata entrando nel focolare), intercapedine esterna e possibilità di conduzione del calore in altre stanze (tranne per il modello Garho). Tutti gli apparecchi sono dotati di serie di sistema di ventilazione forzata (per i modelli Lavel e Garho, la turbina è tangenziale, quindi più silenziosa), griglia e cassetto raccogli cenere.

Nous disposons d'appareils de style contemporain, fabriqués en tôle d'acier, à l'aspect plus sobre (les modèles Lavel, Garho et Rcr). Le foyer est revêtu de plaques démontables : en fonte (Lavel), en acier inoxydable (Garho) et en vermiculite (Rcr). Tous disposent d'un registre d'air primaire et secondaire (sur les modèles Lavel, Garho et Rcr, l'air est préchauffé à son entrée dans le foyer), et d'un manteau de convection permettant de distribuer la chaleur dans d'autres pièces (sauf sur le modèle Garho). Tous les appareils sont équipés en série d'un système de ventilation forcée (sur les modèles Lavel et Garho, la turbine est tangentielle et donc plus silencieuse), d'une grille et d'un tiroir cendrier.

COMPLEMENTS · COMPLEMENTOS · ACCESSORIES · COMPLÉMENTS · ACCESSORI · ACCESSOIRES

DIFUSORS

Amb la finalitat de donar solucions quan s'instal·len les llars i insertables metàlics en obra tancada, hem creat una gamma de difusors que asseguruen una correcta entrada i sortida de l'aire de convecció, és a dir, una correcta ventilació de la recàmera de la xemeneia. Al mateix temps aconseguen integrar en el conjunt aquests elements que a vegades són difícils d'acoplar.

DIFUSORES

Com o fim de proporcionar soluções quando se instalam os fogões e os inserts metálicos em obra fechada, criámos uma gama de difusores que asseguram uma entrada e saída do ar de convecção correctas, isto é, uma ventilação correcta da recâmara da lareira, conseguindo ao mesmo tempo integrar no conjunto estes elementos por vezes difíceis de acoplar ao mesmo.

BOCCHETTE

Al fine di fornire soluzioni quando si installano i focolari e gli inserti metallici in muratura chiusa, abbiamo creato una gamma di bocchette che garantiscono un ingresso e un'uscita corretti dell'aria di convezione, vale a dire una corretta ventilazione della camera di convezione del caminetto, oltre a integrare nell'insieme questi elementi che, talvolta, sono difficili da abbinare.

DIFUSORES

Con el ánimo de aportar soluciones cuando se instalan los hogares e inserts metálicos en obra cerrada, hemos creado una gama de difusores que aseguran una correcta entrada y salida del aire de convección, es decir una correcta ventilación de la recámara de la chimenea, al mismo tiempo que consiguen integrar en el conjunto, estos elementos que en ocasiones son difíciles de acoplar al mismo.

DIFFUSER VENTS

With the aim of providing solutions when metal inserts and fireplaces are fitted in completed buildings, we have created a range of diffuser vents that assure proper convection-air inlet and outlet, i.e. the proper venting of the hearth, as well as helping to integrate these components, which can be awkward to incorporate.

DÉFLECTEURS

Pour apporter des solutions lors de l'installation des foyers ou inserts métalliques dans de la maçonnerie pleine, nous avons créé une gamme de déflecteurs qui assurent correctement l'entrée et la sortie de l'air de convection, autrement dit une ventilation adéquate de la chambre de la cheminée, tout en les intégrant à l'ensemble, ce qui est parfois difficile avec ce type d'éléments.

DIFUSOR ENTRADA AIRE SIMPLE
DIFFUSER VENT SINGLE AIR INLET
D0000

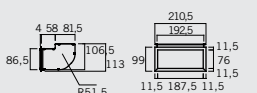

DIFUSOR ENTRADA AIRE DOBLE
DIFFUSER VENT DOUBLE AIR INLET
D0005

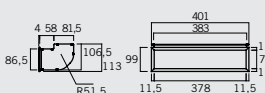

DIFUSOR ENTRADA AIRE TRIPLE
DIFFUSER VENT TRIPLE AIR INLET
D0010

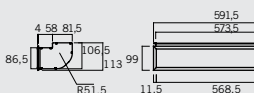

DIFUSOR ENTRADA AIRE CUÁDRUPLE
DIFFUSER VENT QUADRUPLE AIR INLET
D0015

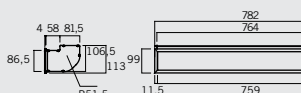

DIFUSOR SALIDA AIRE SIMPLE
DIFFUSER VENT SINGLE AIR OUTLET
D1000

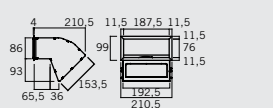

DIFUSOR SALIDA AIRE DOBLE
DIFFUSER VENT DOUBLE AIR OUTLET
D1005

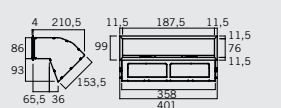

DIFUSOR SALIDA AIRE TRIPLE
DIFFUSER VENT TRIPLE AIR OUTLET
D1010

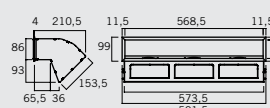

DIFUSOR SALIDA AIRE CUÁDRUPLE
DIFFUSER VENT QUADRUPLE AIR OUTLET
D1015

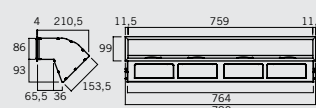

En opció hi ha els cercles de 150 mm / En opción existen los aros de 150 mm / Opcionalmente, dispomos de aros de 150 mm / 150 mm rings are also available / Sono disponibili anelli da 150 mm / En option, nous proposons des colliers de 150 mm.

LEÑERAS
WOOD COMPARTMENTS
C1000

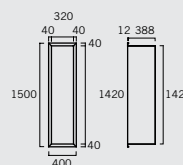

BANCADAS
BASE TRIMS
C2000

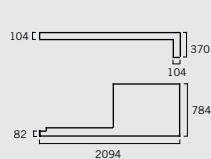

TIRANTE (SOPORTE CAMPANA OBRA)
STRUT (FOR BRICKWORK HOOD)
C2000

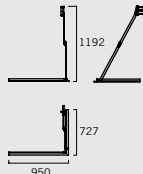

*Difusores, con modelo G-30 LD
*Diffuser vents, with model G-30 LD

*Leñera, con modelo G-30 LD
*Wood compartment, with model G-30 LD

*Bancada, con modelo G-45 F
*Base trim, with model G-45 F

Rocal es reserva el dret de modificar les característiques, les mides i els acabats dels seus productes sense avis previ.

Rocal se reserva el derecho de modificar sin previo aviso características, medidas y acabados de nuestros productos.

A Rocal reserva-se o direito de modificar sem aviso prévio as características, as medidas e os acabamentos dos seus produtos.

Rocal reserves the right to change the specifications, measurements and finishes of our products without notice.

Rocal si riserva il diritto di modificare le caratteristiche, le misure e le rifiniture dei suoi prodotti senza previo avviso.

Rocal se réserve le droit de modifier sans préavis les caractéristiques, les dimensions et les finitions de ses produits.